







Parkbank Rheintal 2 m / Recyclingkunststoff

Montageanleitung



Stückliste

Bankfüße	-----	2	
Sitzelement	4,7x200x40cm	1	
Rückenelement	4,7x200x26cm	1	
Schraube/Kappe O-Ring	Ø 8 x 70mm	6	
Bit	Torx Gr. 40	1	
Skizze			

Die Angaben der Stückliste gelten für die jeweils von Ihnen gewählte Farbvariante.

Benötigtes Werkzeug

- Bandmaß oder Zollstock
- Schraubendreher oder Akkuschauber, Schraubzwinge
- Spiralbohrer D= 6 mm und Bohrmaschine

Vertrieb durch: Werbe- und Touristikservice Fett | Apfelbüscherstr. 28 | 55767 Brücken
Tel. 06782-8876221 | kontakt@touristikservice-shop.de
www.touristikservice-shop.de

Parkbank Rheintal 2 m / Recyclingkunststoff

Montageanleitung

Schritt 1

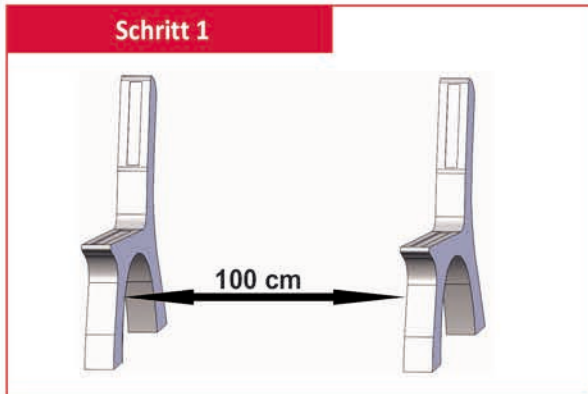

Stellen Sie die Bankfüße in einem Abstand von ca. 100 cm kippsicher und parallel zueinander auf.

Schritt 2

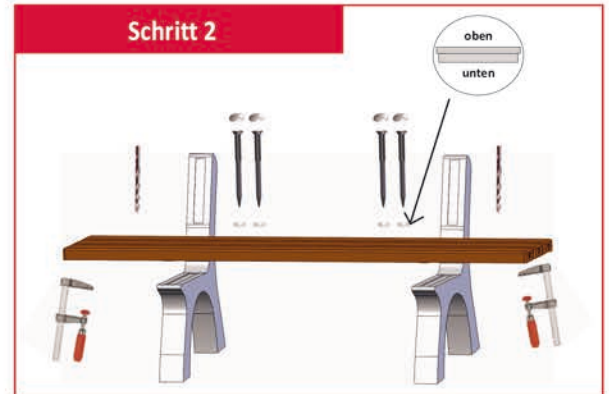

Setzen Sie das Sitzelement auf die Füße auf. Die Einleger in den Aussparungen ausrichten und mit den Schrauben befestigen. (Die Schrauben werden mit O-Ringen unterlegt)

Schritt 3

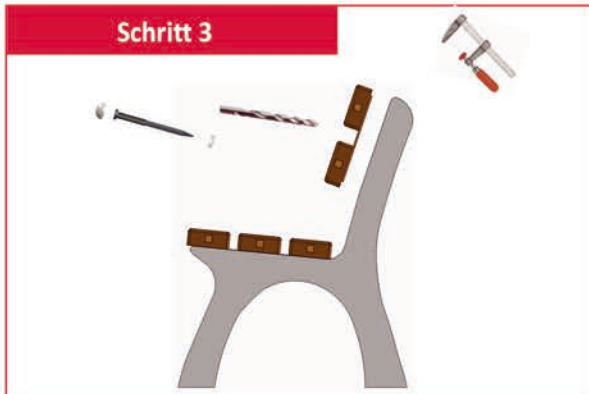

Verfahren Sie bei der Montage der Rücklehne entsprechend Schritt 2. Die Rücklehne schließt bündig mit der Oberkante der Bankfüße ab.

Schritt 4



Nach der Endmontage werden die Schraubenköpfe mit den Kappen abgedeckt. Achten Sie dabei auf ein deutliches Klicken beim Einrasten der Kappen auf dem O-Ring.